



Phụ lục I
MỘT SỐ MẪU VĂN BẢN ÁP DỤNG TRONG HỒ SƠ THỦ TỤC
KHEN THƯỞNG HUY CHƯƠNG THANH NIÊN XUNG PHONG VẺ VANG
(Kèm theo Quyết định số 01/2026/QĐ-TTg
ngày 01 tháng 01 năm 2026 của Thủ tướng Chính phủ)

Mẫu số 01	Bản khai đề nghị xét tặng “Huy chương Thanh niên xung phong vẻ vang” (dùng cho TNXP tự kê khai)
Mẫu số 02	Bản khai đề nghị xét tặng, truy tặng “Huy chương Thanh niên xung phong vẻ vang” (dùng cho thân nhân TNXP)

CỘNG HÒA XÃ HỘI CHỦ NGHĨA VIỆT NAM
Độc lập - Tự do - Hạnh phúc

BẢN KHAI

Đề nghị tặng “Huy chương Thanh niên xung phong vẻ vang”

I. SƠ LƯỢC LÝ LỊCH

1. Họ và tên:.....Số CCCD:.....
Điện thoại (nếu có).....
2. Ngày tháng năm sinh:.....Giới tính:.....
3. Quê quán:.....
(Ghi cả quê quán khi tham gia thanh niên xung phong; quê quán theo địa danh hành chính hiện nay).
4. Nơi ở hiện nay:.....
5. Thành phần bản thân:
6. Dân tộc:..... Tôn giáo:.....
7. Chức vụ hiện nay.....
8. Ngày tham gia TNXP:
9. Nơi đi TNXP:.....
.....
10. Thời gian tham gia TNXP: Từ ngày...../...../.....đến ngày...../...../.....
11. Đơn vị TNXP:.....
12. Địa bàn hoạt động chủ yếu:.....
13. Ngày tháng năm kết nạp Đảng (nếu có).....; Đảng bộ, Chi bộ hiện nay sinh hoạt Đảng.

II. QUÁ TRÌNH CÔNG TÁC, LÀM VIỆC THAM GIA THANH NIÊN XUNG PHONG ĐẾN NAY

Từ tháng, năm	Đến tháng, năm	Làm việc gì, ở đâu?	Năm	Tháng	Ngày
.....
.....
.....
.....

III. KHEN THƯỞNG

Ghi đã được khen thưởng gì? Thời gian nào, cấp nào, khen thành tích gì?
(tóm tắt nếu có):

.....
.....
.....
.....

IV. KỶ LUẬT

Hình thức kỷ luật, thời gian và lý do (nếu có)

.....
.....

Tôi xin cam đoan lời khai trên là đúng sự thật, nếu sai tôi xin chịu trách nhiệm trước pháp luật.

Xác nhận của địa phương nơi cư trú của TNXP về chấp hành chủ trương, chính sách của Đảng, pháp luật của Nhà nước đến thời điểm đề nghị khen thưởng

Người khai
(Ký, ghi rõ họ và tên)

Xác nhận của của cơ quan thẩm định hồ sơ cấp tỉnh
Thời gian tham gia TNXP của cá nhân xét khen thưởng:.....

CỘNG HÒA XÃ HỘI CHỦ NGHĨA VIỆT NAM
Độc lập - Tự do - Hạnh phúc

BẢN KHAI

**Đề nghị xét tặng, truy tặng “Huy chương Thanh niên xung phong vẻ vang”
(Dùng cho thân nhân TNXP)**

I. SƠ LƯỢC LÝ LỊCH

1. Họ và tên thân nhân TNXP:.....Số CCCD:.....
2. Mối quan hệ với TNXP được đề nghị:
3. Quê quán:.....
4. Nơi ở hiện nay:.....
5. Họ và tên TNXP:.....
6. Ngày, tháng, năm sinh:.....Giới tính:.....
7. Quê quán:.....
8. Ngày tham gia TNXP:.....
9. Nơi đi TNXP:.....
-
10. Thời gian tham gia TNXP: Từ ngày...../...../.....đến ngày.....
11. Đơn vị TNXP:.....
12. Địa bàn hoạt động chủ yếu:.....
13. Ngày, tháng, năm hy sinh hoặc từ trần (nếu là liệt sĩ đề nghị ghi rõ):
-

II. QUÁ TRÌNH THAM GIA THANH NIÊN XUNG PHONG ĐẾN NAY

Từ tháng, năm	Đến tháng, năm	Làm việc gì	Năm	Tháng	Ngày
.....
.....
.....
.....

III. KHEN THƯỞNG

Ghi đã được khen thưởng gì? Thời gian nào, cấp nào, khen thành tích gì? (tóm tắt nếu có).

.....
.....
.....
.....

IV. KỶ LUẬT

Hình thức kỷ luật, thời gian và lý do (nếu có)

.....
.....

Tôi xin cam đoan lời khai trên là đúng sự thật, nếu sai tôi xin chịu trách nhiệm trước pháp luật.

Xác nhận của địa phương nơi cư trú của TNXP về chấp hành chủ trương, chính sách của Đảng, pháp luật của Nhà nước đến thời điểm đề nghị khen thưởng (đối với thanh niên xung phong già, yếu) hoặc đến khi từ trần (đối với TNXP đã hy sinh, từ trần)

Người khai
(Ký, ghi rõ họ và tên)

Xác nhận của cơ quan thẩm định hồ sơ cấp tỉnh
Thời gian tham gia TNXP của cá nhân xét khen thưởng:.....



Phụ lục II

QUY ĐỊNH VỀ MẪU HUÂN CHƯƠNG, HUY CHƯƠNG, HUY HIỆU; MẪU BẢNG DANH HIỆU THI ĐUA, HÌNH THỨC KHEN THƯỞNG; MẪU CỜ DANH HIỆU VINH DỰ NHÀ NƯỚC VÀ CỜ THI ĐUA; MẪU TRÌNH BÀY ĐỀ NGHỊ CẤP ĐOẠT, CẤP LẠI HIỆN VẬT KHEN THƯỞNG

*(Kèm theo Quyết định số 01/2026/QĐ-TTg
ngày 01 tháng 01 năm 2026 của Thủ tướng Chính phủ)*

Phụ lục II.1

MẪU BẢN VẼ THIẾT KẾ HUÂN CHƯƠNG, HUY CHƯƠNG, HUY HIỆU

- Mẫu 1.1. "Huân chương Sao vàng"
- Mẫu 1.2. "Huân chương Hồ Chí Minh"
- Mẫu 1.3. "Huân chương Độc lập" hạng Nhất, hạng Nhì, hạng Ba
- Mẫu 1.4. "Huân chương Quân công" hạng Nhất, hạng Nhì, hạng Ba
- Mẫu 1.5. "Huân chương Lao động" hạng Nhất, hạng Nhì, hạng Ba
- Mẫu 1.6. "Huân chương Chiến công" hạng Nhất, hạng Nhì, hạng Ba
- Mẫu 1.7. "Huân chương Bảo vệ Tổ quốc" hạng Nhất, hạng Nhì, hạng Ba
- Mẫu 1.8. "Huân chương Dũng cảm"
- Mẫu 1.9. "Huân chương Đại đoàn kết dân tộc"
- Mẫu 1.10. "Huân chương Hữu nghị"
- Mẫu 1.11. "Huy chương Quân kỳ quyết thắng"
- Mẫu 1.12. "Huy chương Vì an ninh Tổ quốc"
- Mẫu 1.13. "Huy chương Chiến sĩ vẻ vang" hạng Nhất, hạng Nhì, hạng Ba
- Mẫu 1.14. "Huy chương Hữu nghị"
- Mẫu 1.15. "Huy chương Thanh niên xung phong vẻ vang"
- Mẫu 1.16. Huy hiệu "Bà mẹ Việt Nam anh hùng"
- Mẫu 1.17. Huy hiệu "Anh hùng Lực lượng vũ trang nhân dân"
- Mẫu 1.18. Huy hiệu "Anh hùng Lao động"
- Mẫu 1.19. Huy hiệu "Tinh Anh hùng"
- Mẫu 1.20. Huy hiệu "Thành phố Anh hùng"
- Mẫu 1.21. Huy hiệu "Nhà giáo nhân dân"
- Mẫu 1.22. Huy hiệu "Nhà giáo ưu tú"
- Mẫu 1.23. Huy hiệu "Thầy thuốc nhân dân"
- Mẫu 1.24. Huy hiệu "Thầy thuốc ưu tú"
- Mẫu 1.25. Huy hiệu "Nghệ sĩ nhân dân"
- Mẫu 1.26. Huy hiệu "Nghệ sĩ ưu tú"
- Mẫu 1.27. Huy hiệu "Nghệ nhân nhân dân"
- Mẫu 1.28. Huy hiệu "Nghệ nhân ưu tú"
- Mẫu 1.29. Huy hiệu "Chiến sĩ thi đua toàn quốc"

Mẫu số 1.1

HUÂN CHƯƠNG SAO VÀNG

Tỷ lệ 1/1

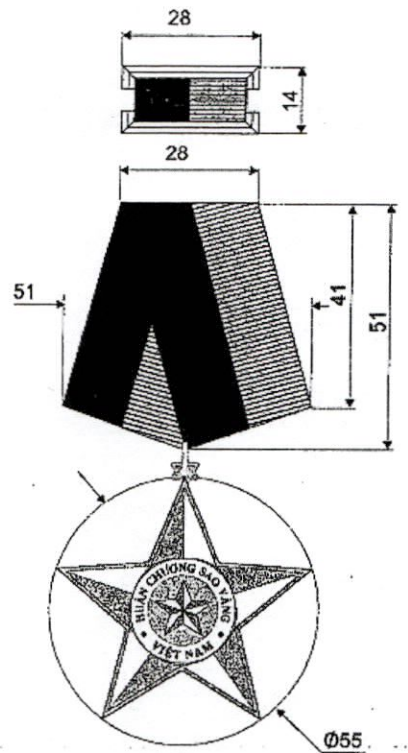

Mẫu số 1.2

HUÂN CHƯƠNG HỒ CHÍ MINH

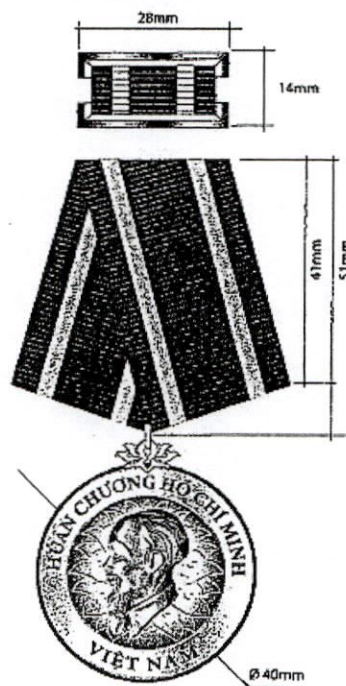

Tỷ lệ 1:1

HUÂN CHƯƠNG ĐỘC LẬP

Huân chương Độc lập
hạng Nhất

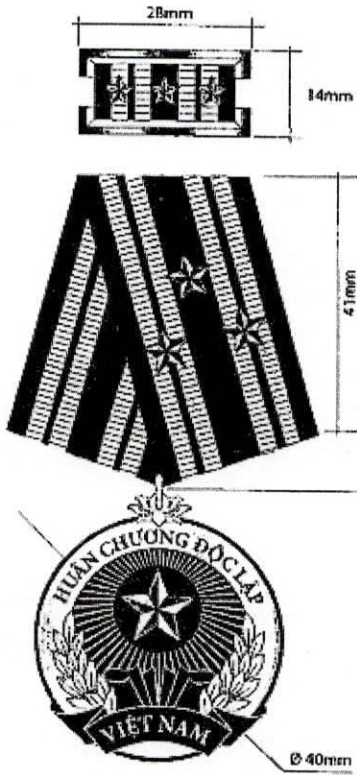

Huân chương Độc lập
hạng Nhì

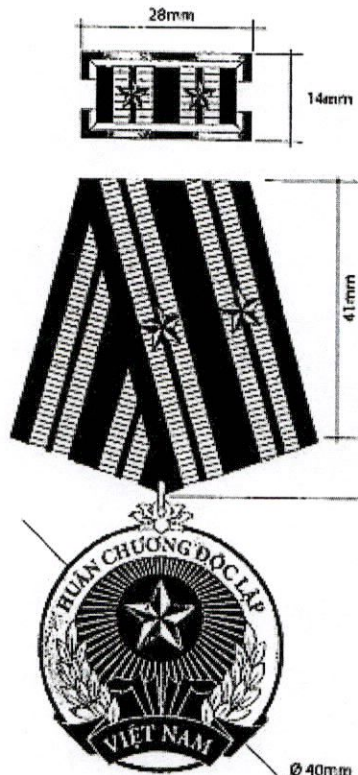

Huân chương Độc lập
hạng Ba

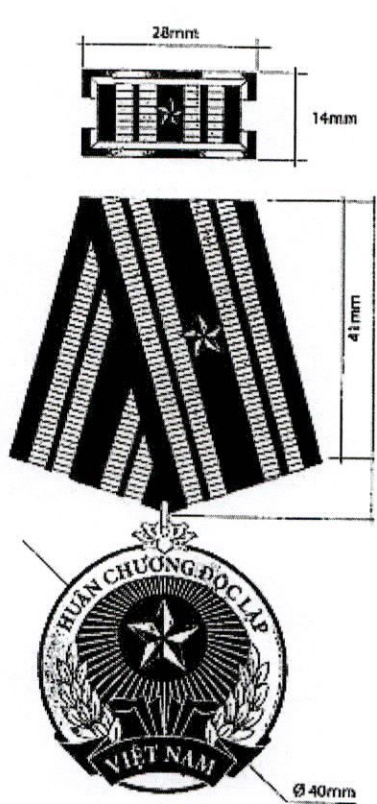

Tỷ lệ 1:1

HUÂN CHƯƠNG QUÂN CÔNG

Huân chương Quân công
hạng Nhất

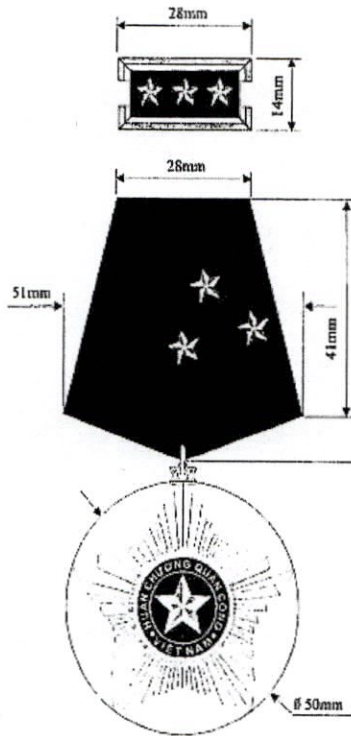

Huân chương Quân công
hạng Nhì

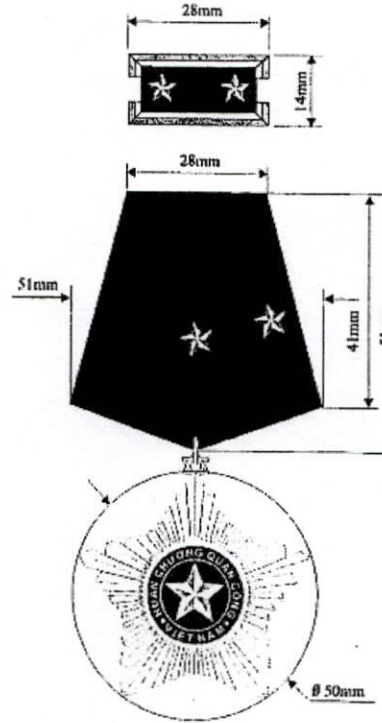

Huân chương Quân công
hạng Ba

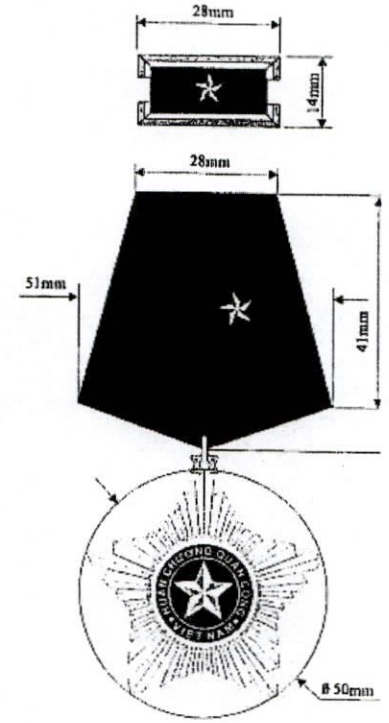

Tỷ lệ 1:1

HUÂN CHƯƠNG LAO ĐỘNG

Huân chương Lao động
hạng Nhất

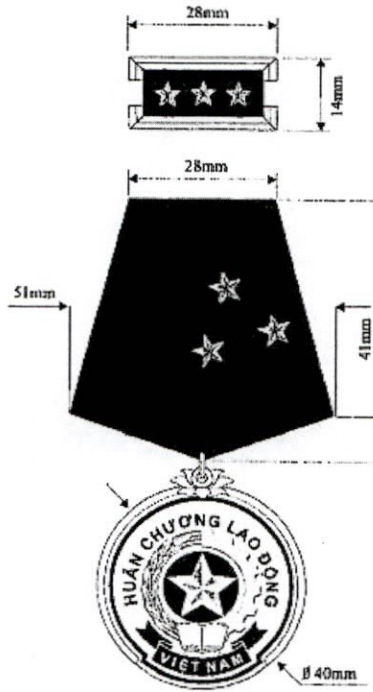

Huân chương Lao động
hạng Nhì

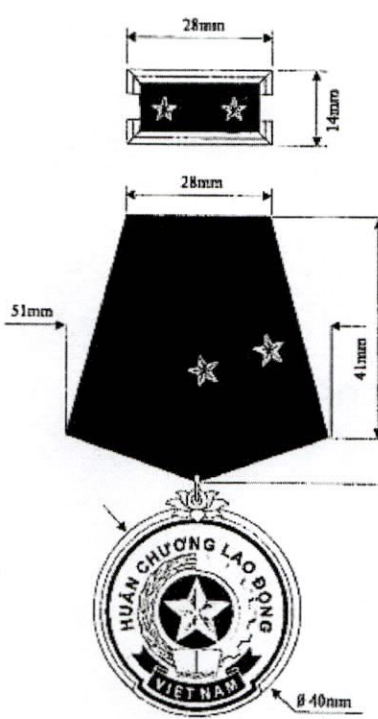

Huân chương Lao động
hạng Ba

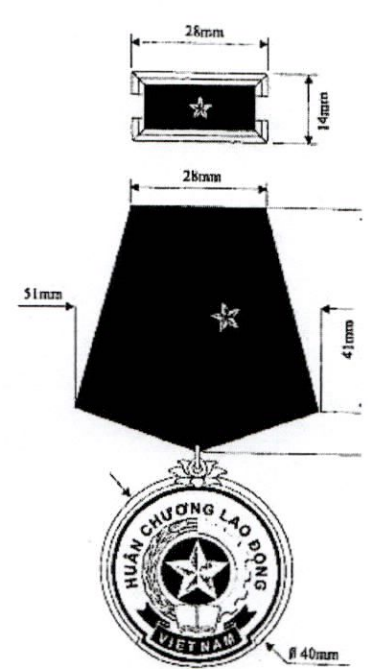

Tỷ lệ 1:1

HUÂN CHƯƠNG CHIẾN CÔNG

Huân chương Chiến công
hạng Nhất

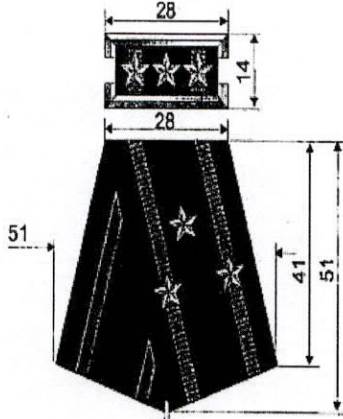

Huân chương Chiến công
hạng Nhì

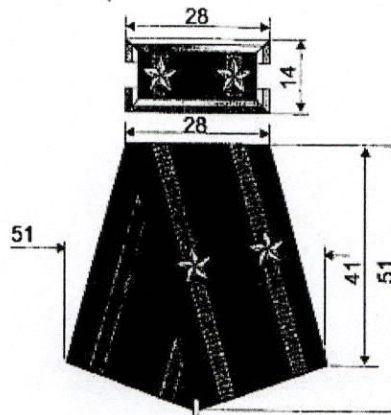

Huân chương Chiến công
hạng Ba

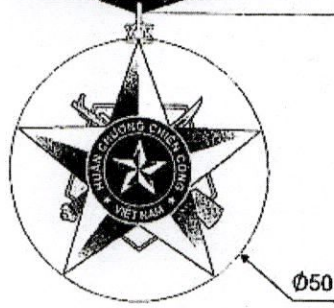
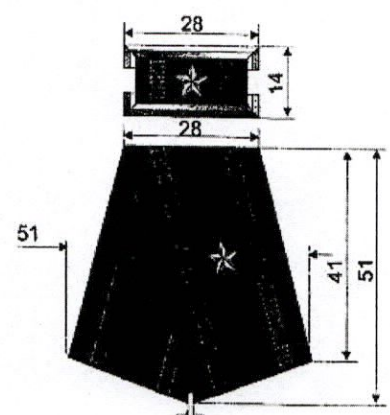

Tỷ lệ 1:1

HUÂN CHƯƠNG BẢO VỆ TỔ QUỐC

Tỷ lệ 1/1

Huân chương Bảo vệ
Tổ quốc hạng Nhất

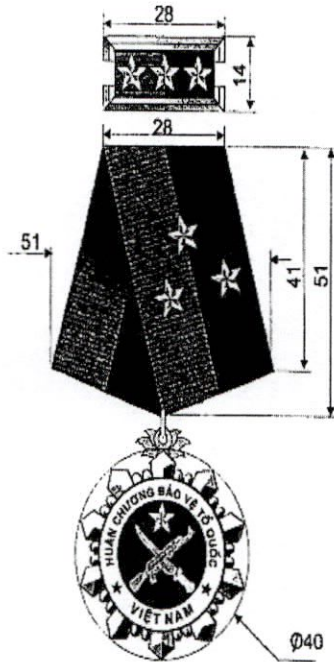

Huân chương Bảo vệ
Tổ quốc hạng Nhì

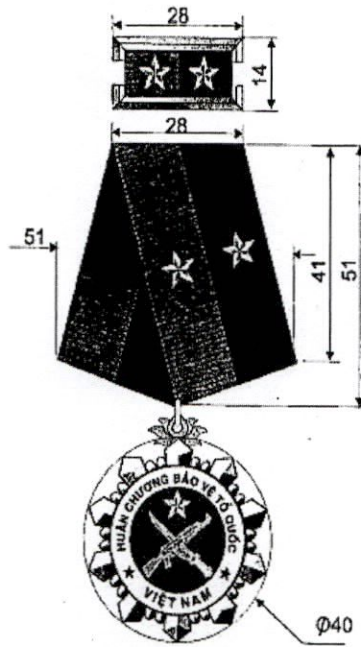

Huân chương Bảo vệ
Tổ quốc hạng Ba

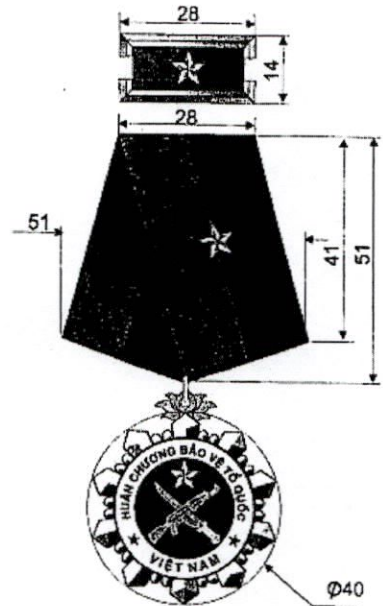

Mẫu số 1.8

HUÂN CHƯƠNG DŨNG CẢM

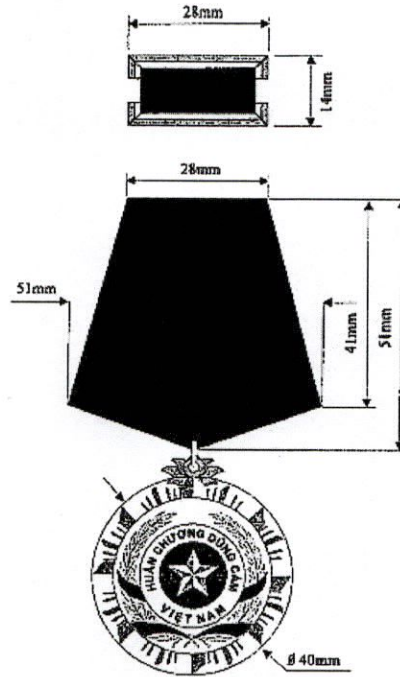

Tỷ lệ 1:1

Mẫu số 1.9

HUÂN CHƯƠNG ĐẠI ĐOÀN KẾT DÂN TỘC

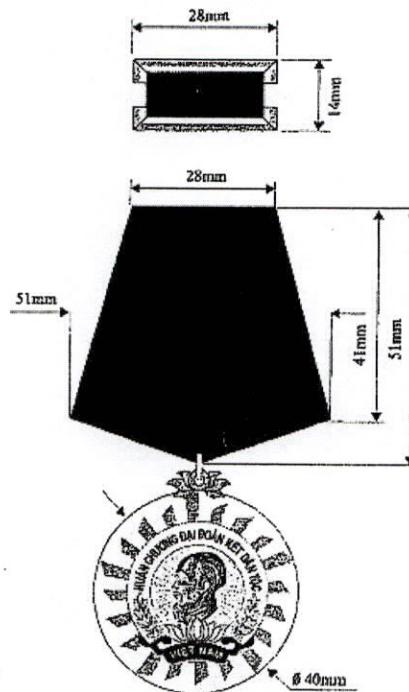

Tỷ lệ 1:1

HUÂN CHƯƠNG HỮU NGHỊ

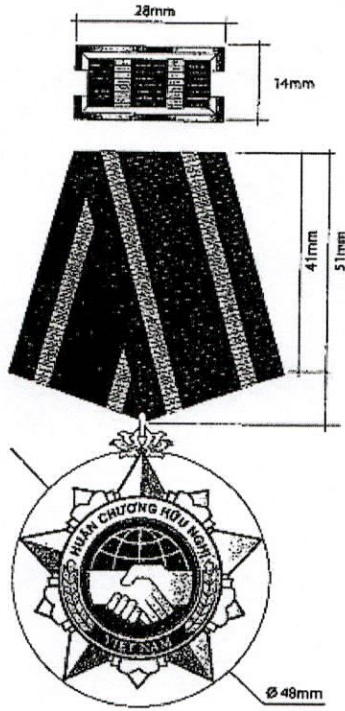

Tỷ lệ 1:1

HUY CHƯƠNG QUÂN KỲ QUYẾT THẮNG
Tỷ lệ 1/1

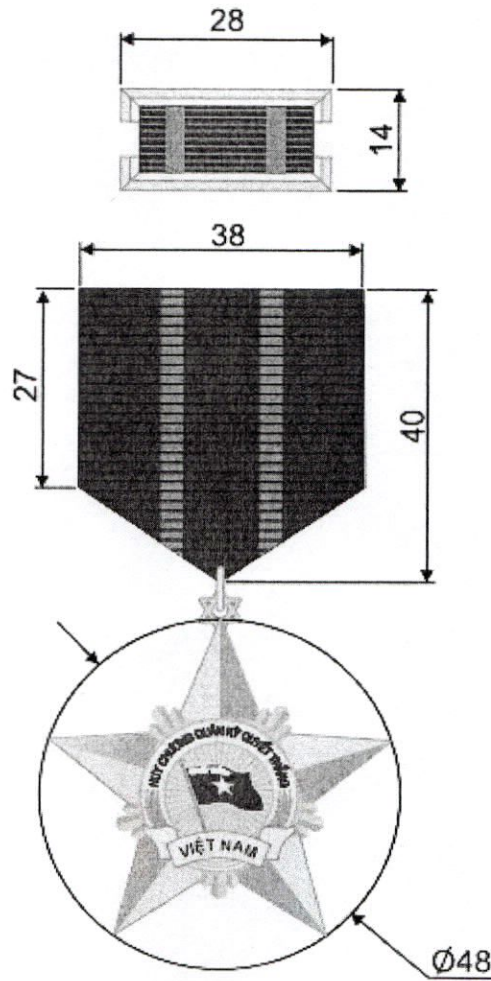

HUY CHƯƠNG VÌ AN NINH TỔ QUỐC
Tỷ lệ 1/1

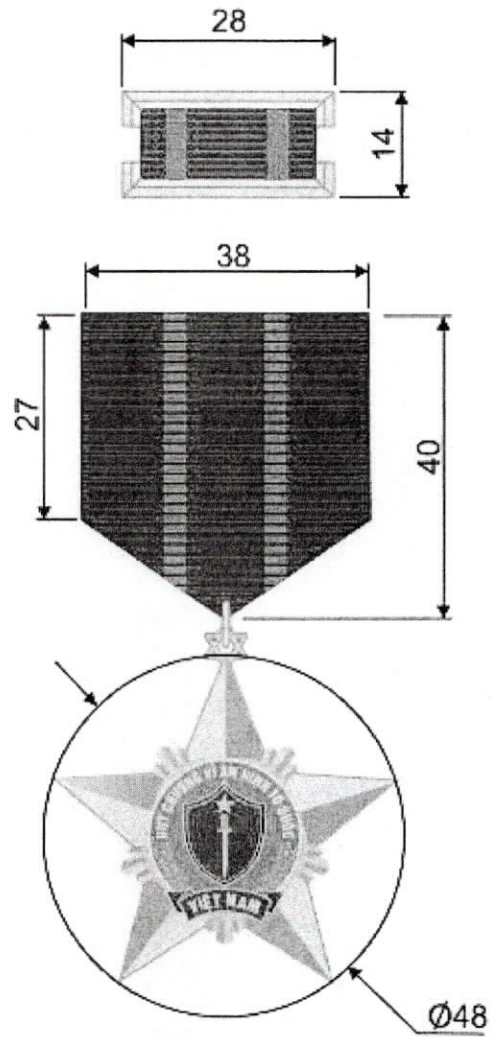

HUY CHƯƠNG CHIẾN SĨ VẺ VANG

Tỷ lệ 1/1

Huy chương Chiến sĩ vẻ vang hạng Nhất

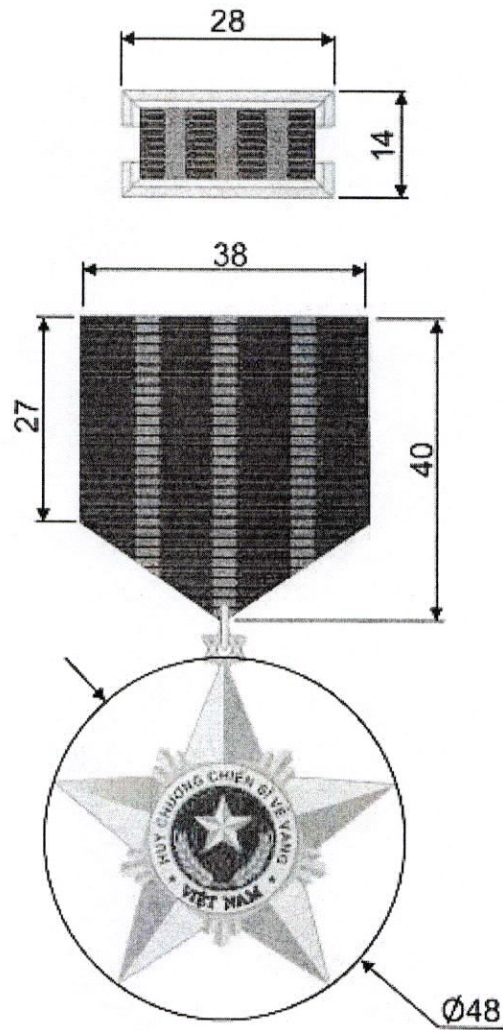

Huy chương Chiến sĩ vẻ vang hạng Nhì

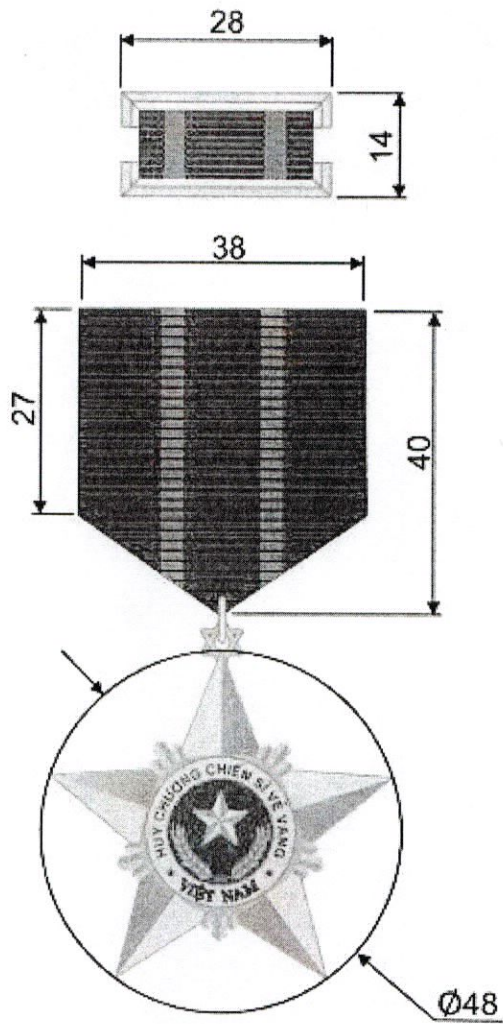

Huy chương Chiến sĩ vẻ vang hạng Ba

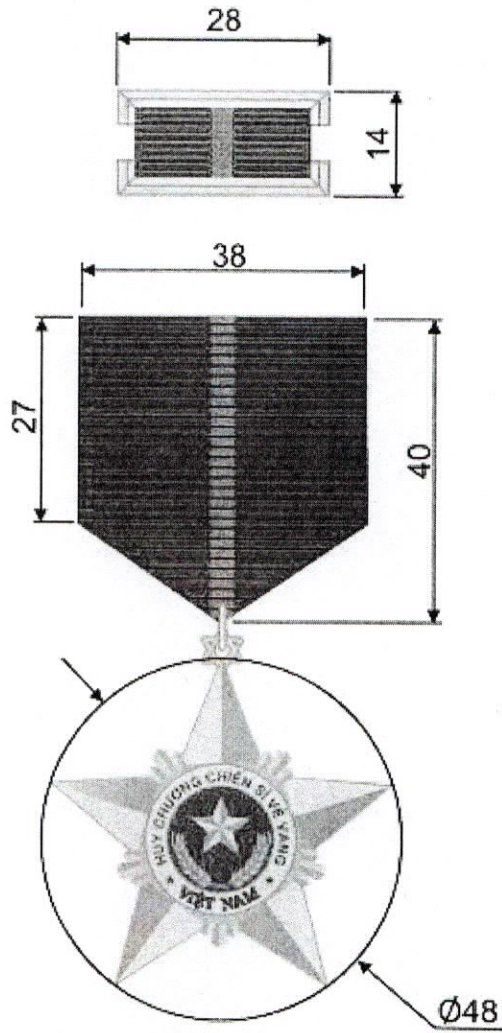

HUY CHƯƠNG HỮU NGHỊ
Tỷ lệ 1:1

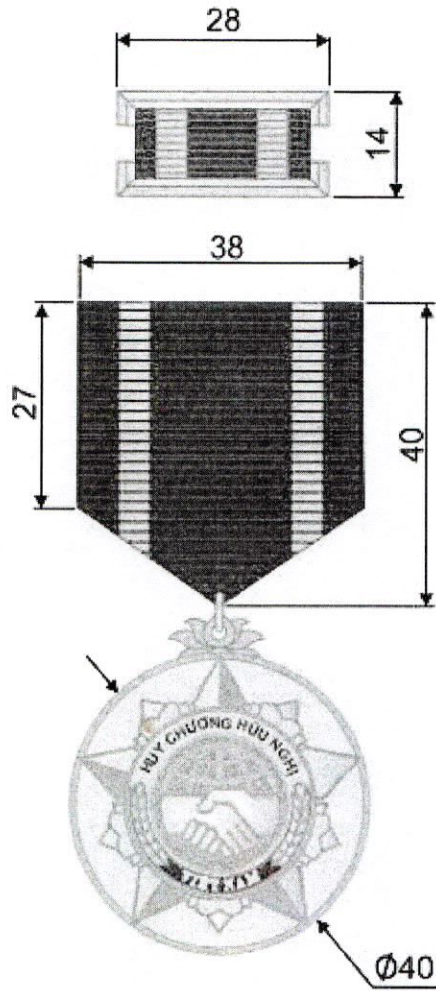

HUY CHƯƠNG THANH NIÊN XUNG PHONG VÊ VANG
Tỷ lệ 1:1

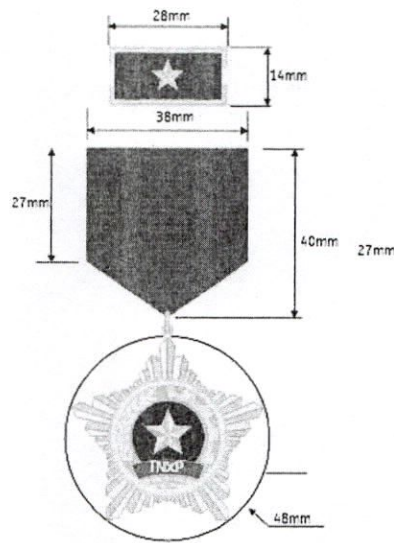

Mẫu số 1.16

HUY HIỆU “BÀ MẸ VIỆT NAM ANH HÙNG”
Tỷ lệ 1/1

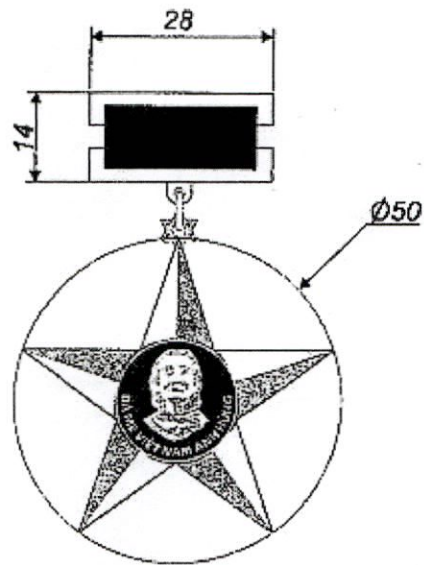

Mẫu số 1.17

HUY HIỆU “ANH HÙNG LỰC LƯỢNG VŨ TRANG NHÂN DÂN”
Tỷ lệ 1/1

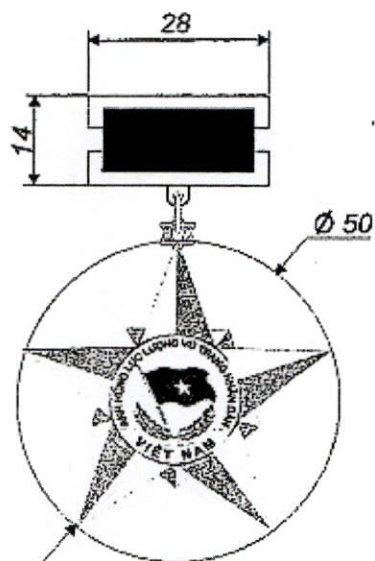

HUY HIỆU “ANH HÙNG LAO ĐỘNG”
Tỷ lệ 1/1

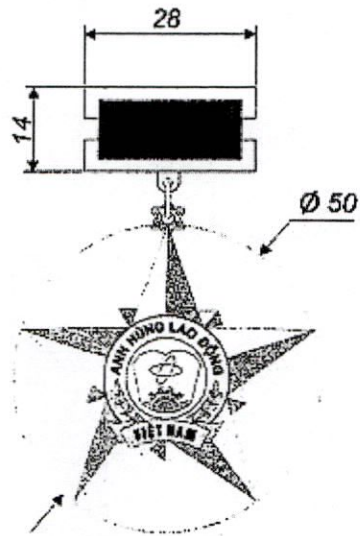

HUY HIỆU “TÌNH ANH HÙNG”
Tỷ lệ 1/1

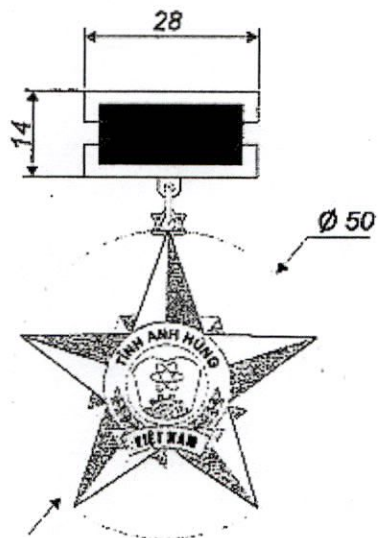

Mẫu số 1.20

HUY HIỆU “THÀNH PHỐ ANH HÙNG”
Tỷ lệ 1/1

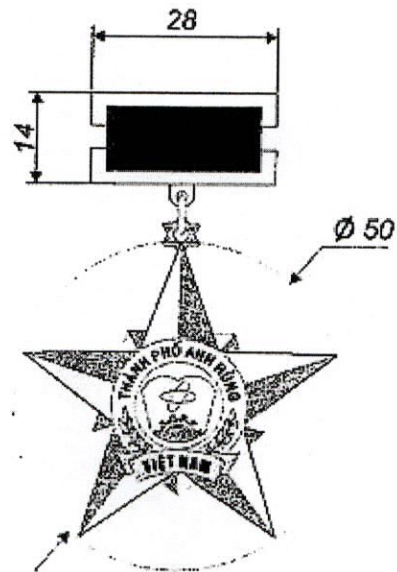

Mẫu số 1.21

HUY HIỆU “NHÀ GIÁO NHÂN DÂN”
Tỷ lệ 1/1

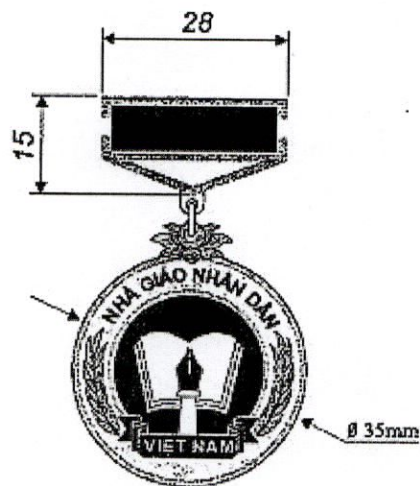

Mẫu số 1.22

HUY HIỆU “NHÀ GIÁO ƯU TÚ”
Tỷ lệ 1/1

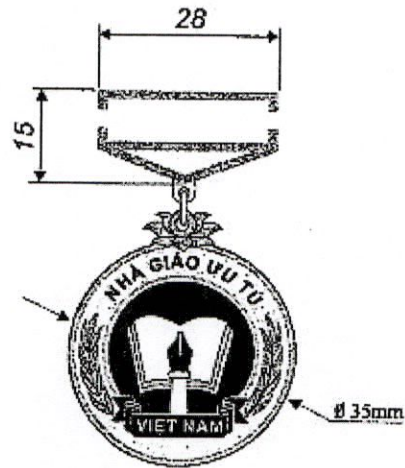

Mẫu số 1.23

HUY HIỆU “THẦY THUỐC NHÂN DÂN”
Tỷ lệ 1/1

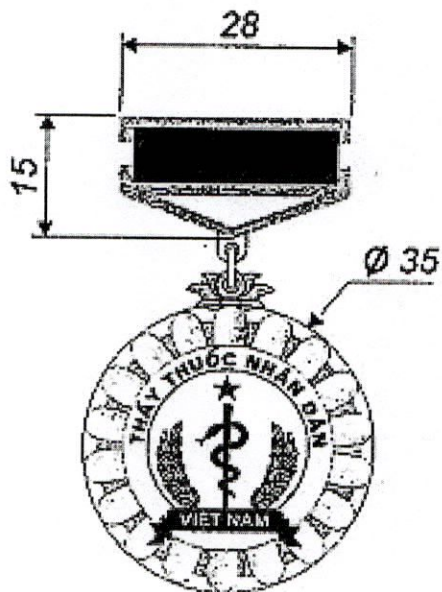

Mẫu số 1.24

HUY HIỆU “THẦY THUỐC ƯU TÚ”
Tỷ lệ 1/1

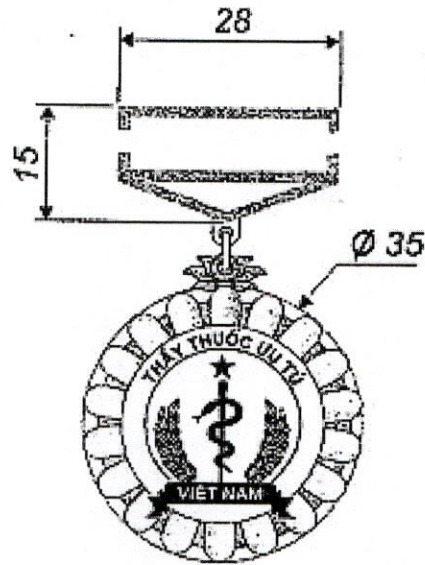

Mẫu số 1.25

HUY HIỆU “NGHỆ SĨ NHÂN DÂN”
Tỷ lệ 1/1

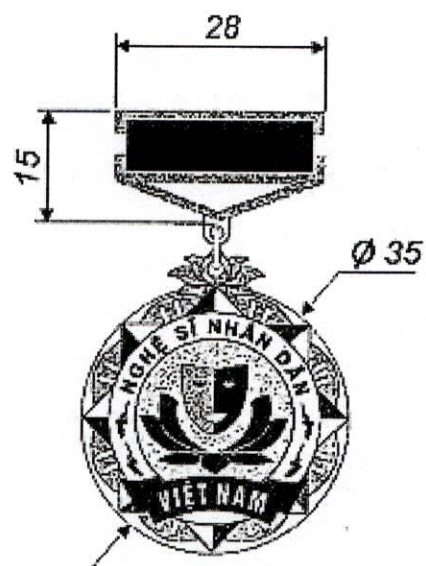

Mẫu số 1.26

HUY HIỆU “NGHỆ SĨ ƯU TÚ”
Tỷ lệ 1/1

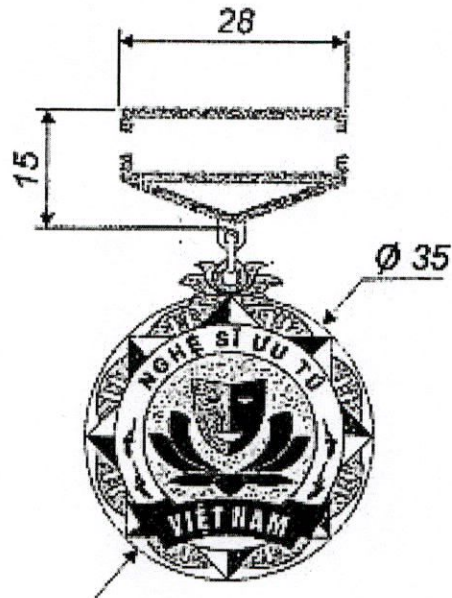

Mẫu số 1.27

HUY HIỆU “NGHỆ NHÂN NHÂN DÂN”
Tỷ lệ 1/1

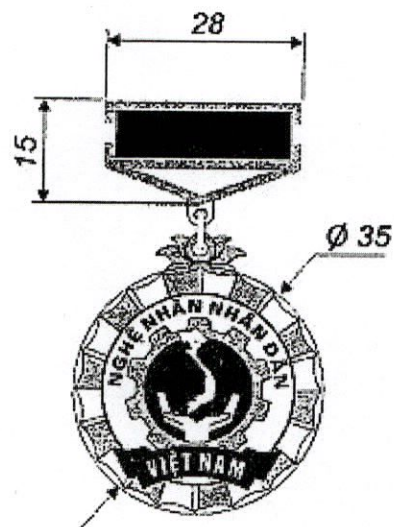

HUY HIỆU “NGHỆ NHÂN ƯU TÚ”
Tỷ lệ 1/1

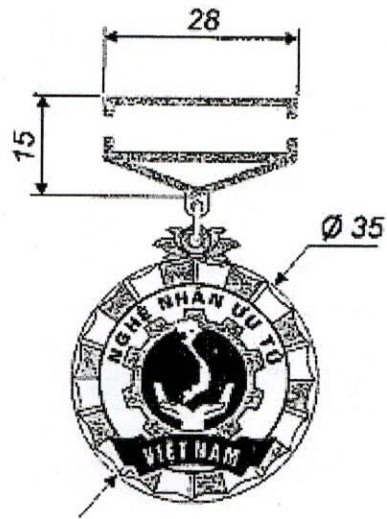

HUY HIỆU “CHIẾN SĨ THI ĐUA TOÀN QUỐC”
Tỷ lệ 1/1

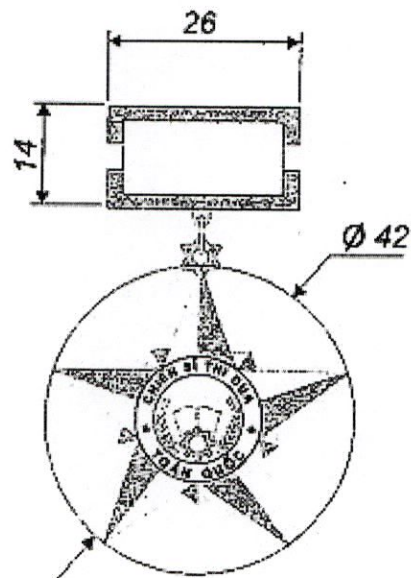

Phụ lục II.2
MẪU BẢN VẼ THIẾT KẾ BẰNG CỦA CÁC HÌNH THỨC KHEN
THƯỞNG VÀ DANH HIỆU THI ĐUA

- Mẫu 2.1. Bằng "Huân chương Sao vàng"
 Mẫu 2.2. Bằng "Huân chương Hồ Chí Minh"
 Mẫu 2.3. Bằng "Huân chương Độc lập" hạng Nhất, hạng Nhì, hạng Ba
 Mẫu 2.4. Bằng "Huân chương Quân công" hạng Nhất, hạng Nhì, hạng Ba
 Mẫu 2.5. Bằng "Huân chương Lao động" hạng Nhất, hạng Nhì, hạng Ba
 Mẫu 2.6. Bằng "Huân chương Chiến công" hạng Nhất, hạng Nhì, hạng Ba
 Mẫu 2.7. Bằng "Huân chương Bảo vệ tổ quốc" hạng Nhất, hạng Nhì, hạng Ba
 Mẫu 2.8. Bằng "Huân chương Dũng cảm"
 Mẫu 2.9. Bằng "Huân chương Đại đoàn kết dân tộc"
 Mẫu 2.10. Bằng "Huân chương Hữu nghị"
 Mẫu 2.11. Bằng "Huy chương Quân kỳ quyết thắng"
 Mẫu 2.12. Bằng "Huy chương Vì an ninh Tổ quốc"
 Mẫu 2.13. Bằng "Huy chương Chiến sĩ vẻ vang" hạng Nhất, hạng Nhì, hạng Ba
 Mẫu 2.14. Bằng "Huy chương Hữu nghị"
 Mẫu 2.15. Bằng "Huy chương Thanh niên xung phong vẻ vang"
 Mẫu 2.16. Bằng "Bà mẹ Việt Nam anh hùng"
 Mẫu 2.17. Bằng "Anh hùng Lực lượng vũ trang nhân dân"
 Mẫu 2.18. Bằng "Anh hùng Lao động"
 Mẫu 2.19. Bằng "Tinh Anh hùng"
 Mẫu 2.20. Bằng "Thành phố Anh hùng"
 Mẫu 2.21. Bằng "Nhà giáo nhân dân"
 Mẫu 2.22. Bằng "Nhà giáo ưu tú"
 Mẫu 2.23. Bằng "Thầy thuốc nhân dân"
 Mẫu 2.24. Bằng "Thầy thuốc ưu tú"
 Mẫu 2.25. Bằng "Nghệ sĩ nhân dân"
 Mẫu 2.26. Bằng "Nghệ sĩ ưu tú"
 Mẫu 2.27. Bằng "Nghệ nhân nhân dân"
 Mẫu 2.28. Bằng "Nghệ nhân ưu tú"
 Mẫu 2.29. Bằng "Chiến sĩ thi đua toàn quốc"
 Mẫu 2.30. Bằng "Giải thưởng Hồ Chí Minh"
 Mẫu 2.31. Bằng "Giải thưởng Nhà nước"
 Mẫu 2.32. Bằng khen của Thủ tướng Chính phủ

Mẫu 2.1



CỘNG HÒA XÃ HỘI CHỦ NGHĨA VIỆT NAM
Độc lập - Tự do - Hạnh phúc

CHỦ TỊCH
NƯỚC CỘNG HÒA XÃ HỘI CHỦ NGHĨA VIỆT NAM
TẶNG
HUÂN CHƯƠNG SAO VÀNG

Hà Nội, ngày tháng năm
CHỦ TỊCH

Quyết định số: QĐ-CTN ngày tháng năm
Số số vàng:

Mẫu 2.2



CỘNG HÒA XÃ HỘI CHỦ NGHĨA VIỆT NAM
Độc lập - Tự do - Hạnh phúc

CHỦ TỊCH
NƯỚC CỘNG HÒA XÃ HỘI CHỦ NGHĨA VIỆT NAM
TẶNG
HUÂN CHƯƠNG HỒ CHÍ MINH

Hà Nội, ngày tháng năm
CHỦ TỊCH

Quyết định số: ngày tháng năm
Số số vàng:





CỘNG HÒA XÃ HỘI CHỦ NGHĨA VIỆT NAM
Độc lập - Tự do - Hạnh phúc

CHỦ TỊCH
NƯỚC CỘNG HÒA XÃ HỘI CHỦ NGHĨA VIỆT NAM

TẶNG
HUÂN CHƯƠNG LAO ĐỘNG
HẠNG

Hà Nội, ngày tháng năm
CHỦ TỊCH

Quyết định số: QĐ-CTN ngày tháng năm
Số số vàng:



CỘNG HÒA XÃ HỘI CHỦ NGHĨA VIỆT NAM
Độc lập - Tự do - Hạnh phúc

CHỦ TỊCH
NƯỚC CỘNG HÒA XÃ HỘI CHỦ NGHĨA VIỆT NAM

TẶNG
HUÂN CHƯƠNG CHIẾN CÔNG

Hà Nội, ngày tháng năm
CHỦ TỊCH

Quyết định số: QĐ-CTN ngày tháng năm
Số số vàng:

Mẫu 2.7

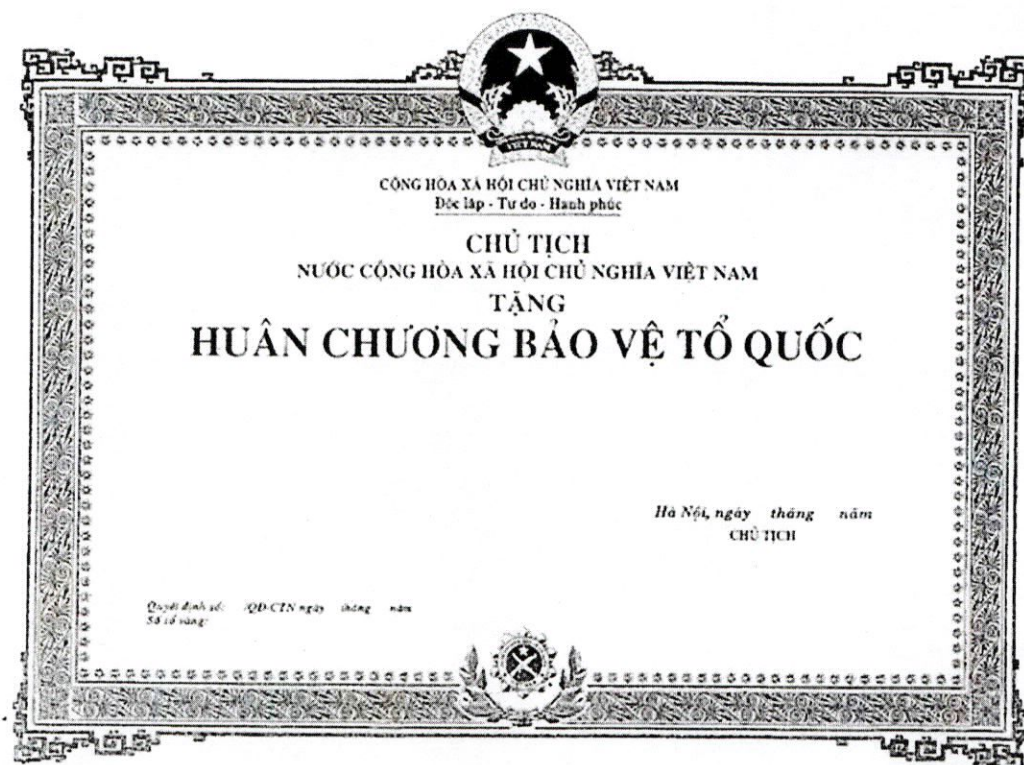

CỘNG HÒA XÃ HỘI CHỦ NGHĨA VIỆT NAM
Độc lập - Tự do - Hạnh phúc

CHỦ TỊCH
NƯỚC CỘNG HÒA XÃ HỘI CHỦ NGHĨA VIỆT NAM
TẶNG
HUÂN CHƯƠNG BẢO VỆ TỔ QUỐC

Hà Nội, ngày tháng năm
CHỦ TỊCH

Quyết định số: QĐ-CTN ngày tháng năm
Số lễ vàng:



Mẫu số 2.8

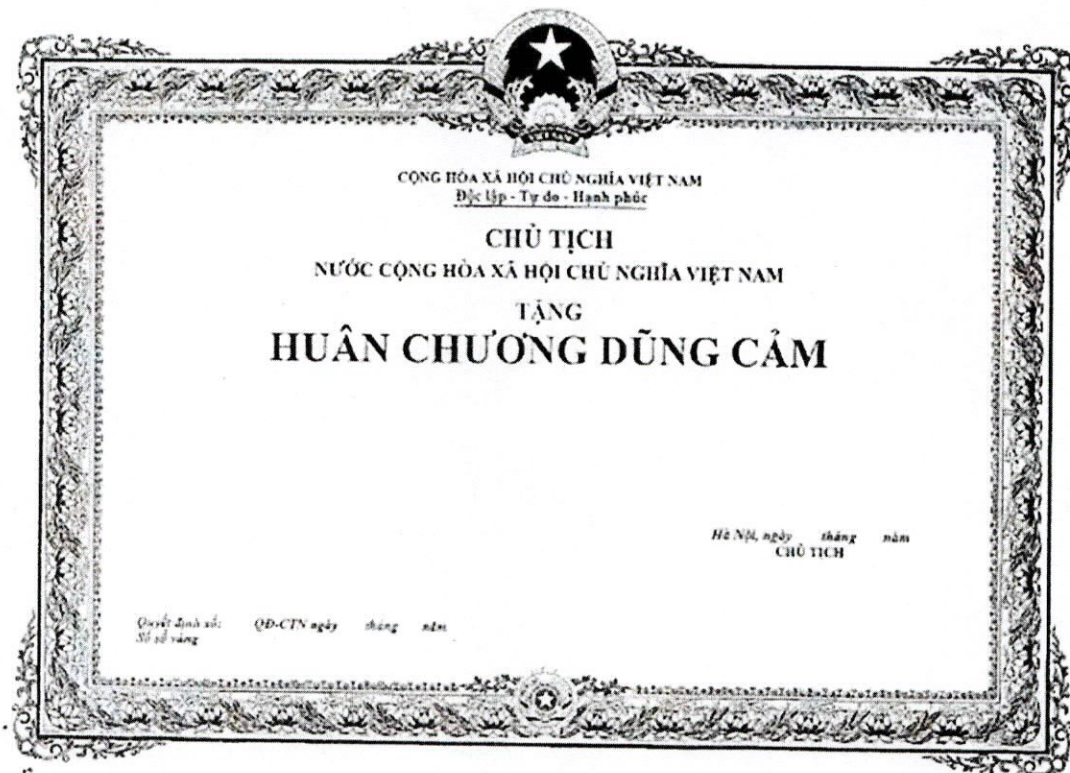

CỘNG HÒA XÃ HỘI CHỦ NGHĨA VIỆT NAM
Độc lập - Tự do - Hạnh phúc

CHỦ TỊCH
NƯỚC CỘNG HÒA XÃ HỘI CHỦ NGHĨA VIỆT NAM
TẶNG
HUÂN CHƯƠNG DŨNG CẢM

Hà Nội, ngày tháng năm
CHỦ TỊCH

Quyết định số: QĐ-CTN ngày tháng năm
Số lễ vàng:





Mẫu 2.11

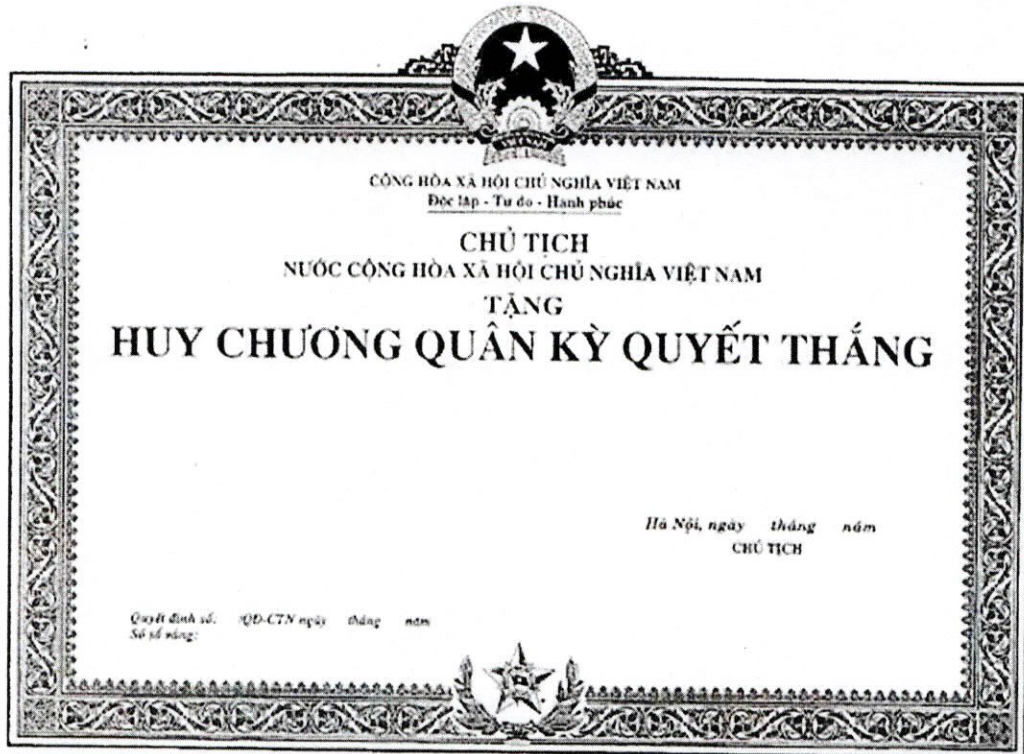

Mẫu 2.12

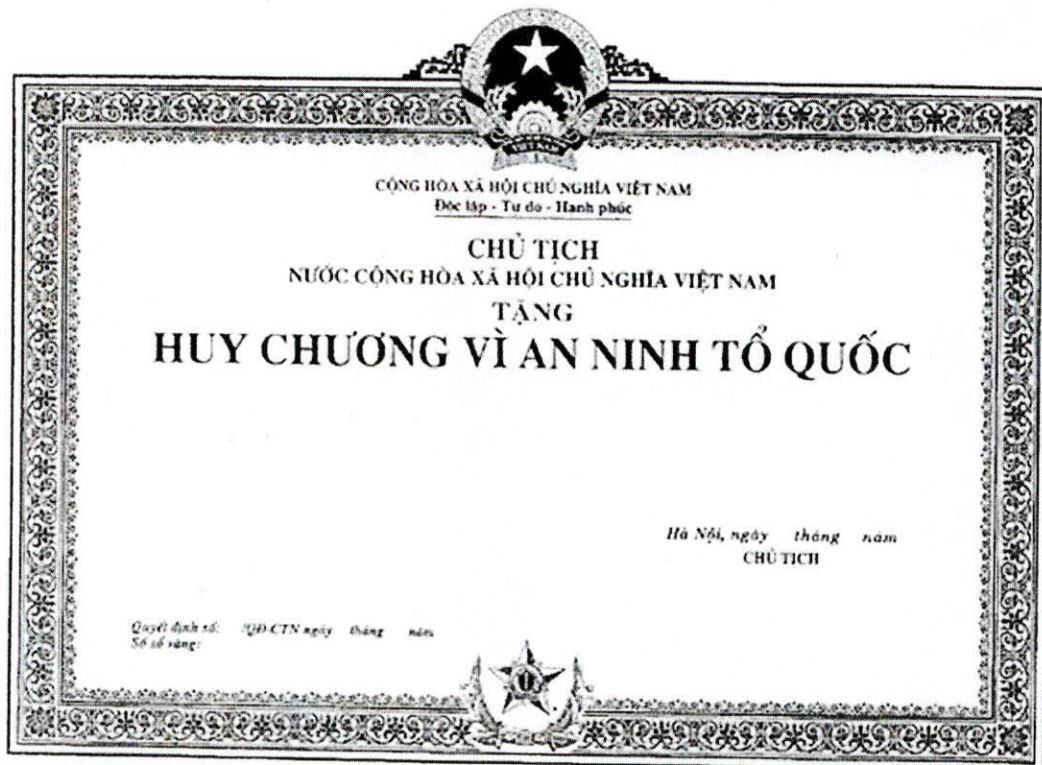



Mẫu số 02: Mẫu Bằng Huy chương

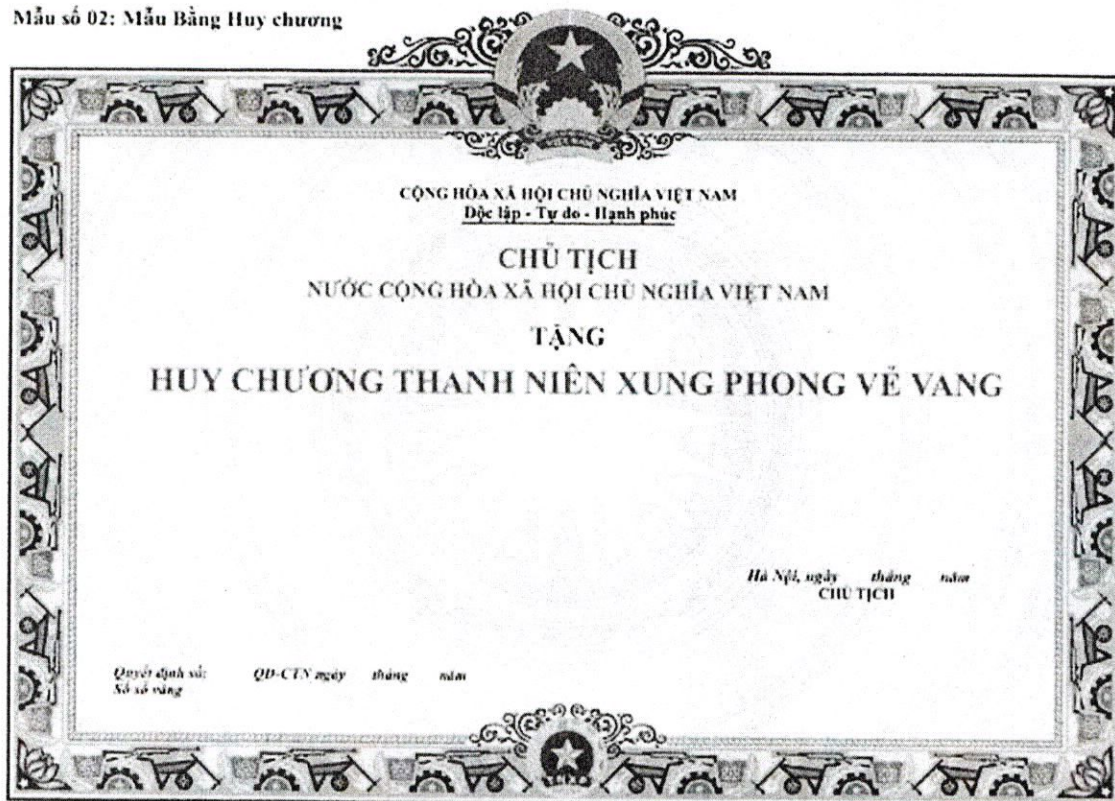

Mẫu số 2.16







Mẫu số 2.23



Mẫu số 2.24

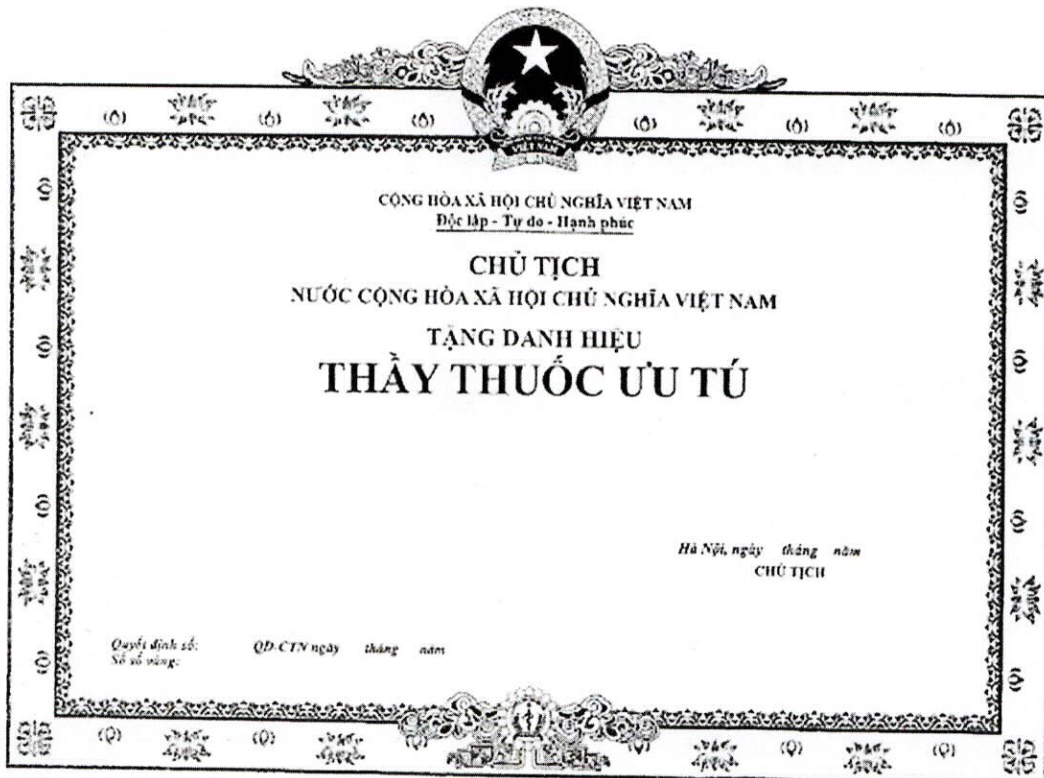

Mẫu số 2.25



Mẫu số 2.26



Mẫu số 2.27



Mẫu số 2.28



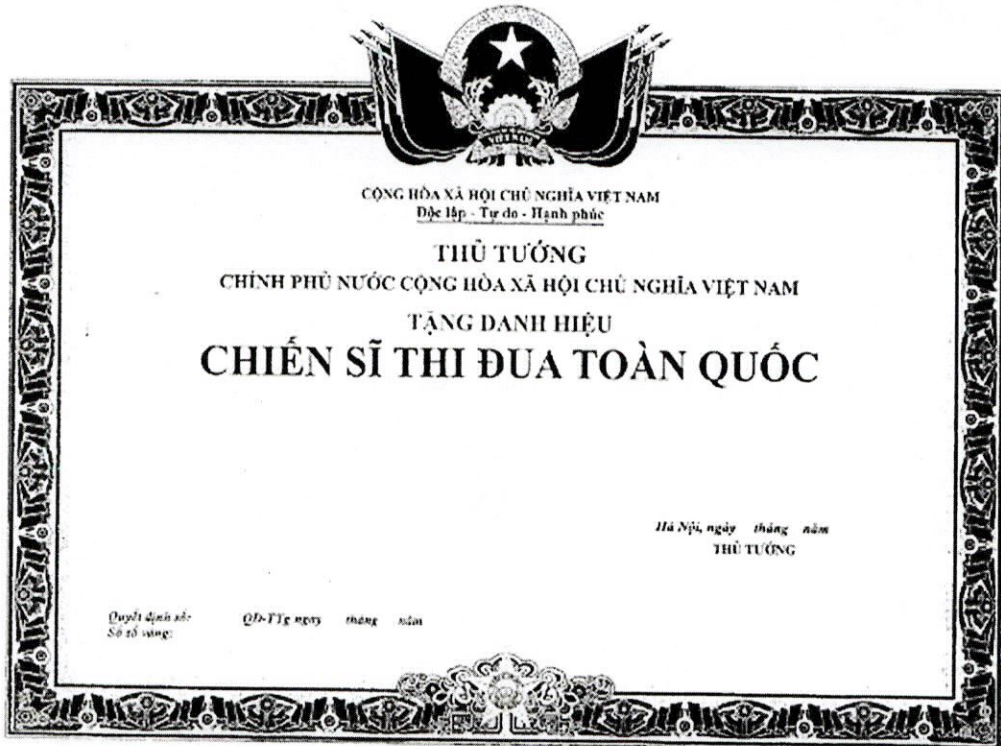



Phụ lục II.3
MẪU BẢN VẼ THIẾT KẾ
CỜ DANH HIỆU VINH DỰ NHÀ NƯỚC VÀ CỜ THI ĐUA

Mẫu 3.1. "Cờ Anh hùng Lao động"

Mẫu 3.2. "Cờ Anh hùng Lực lượng vũ trang nhân dân"

Mẫu 3.3. "Cờ Tỉnh Anh hùng"

Mẫu 3.4. "Cờ Thành phố Anh hùng"

Mẫu 3.5. "Cờ thi đua của Chính phủ"

Mẫu 3.1.

CỜ ANH HÙNG LAO ĐỘNG

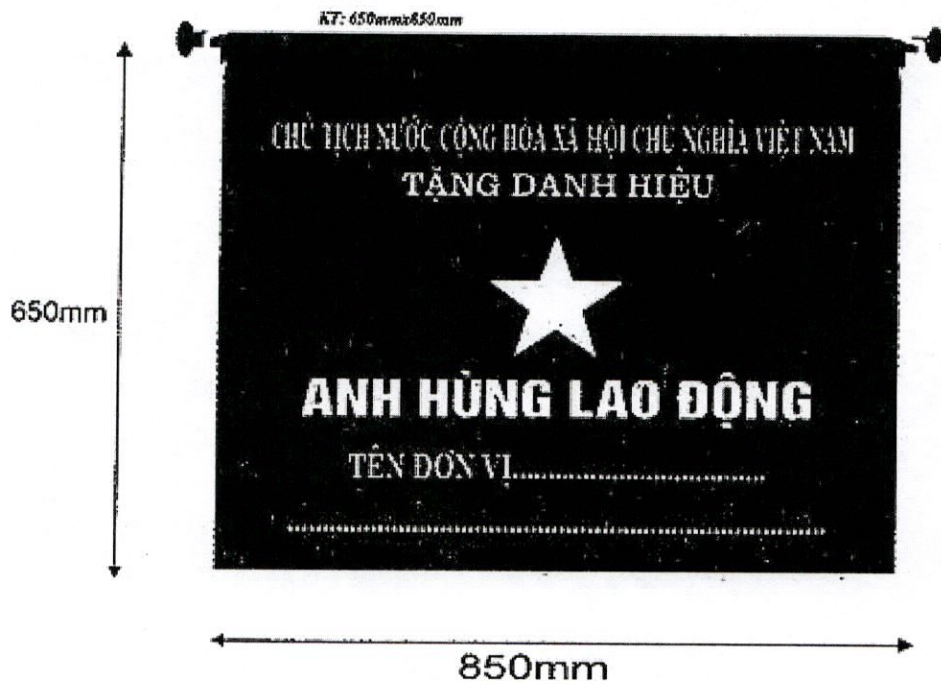

Mẫu 3.2

CỜ ANH HÙNG LỰC LƯỢNG VŨ TRANG NHÂN DÂN

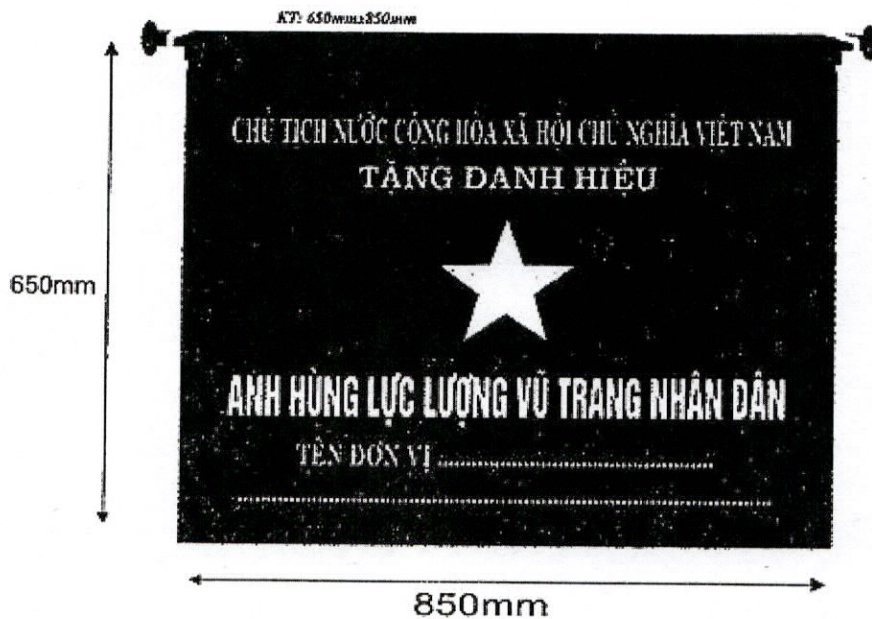

Mẫu 3.3

CỜ TỈNH ANH HÙNG

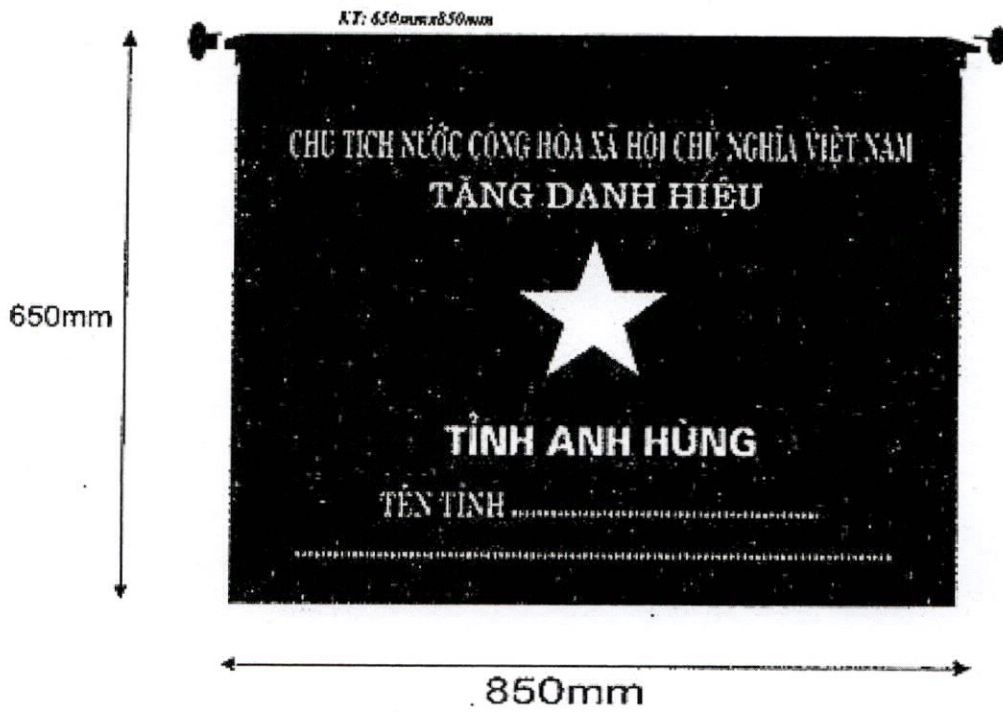

Mẫu 3.4

CỜ THÀNH PHỐ ANH HÙNG

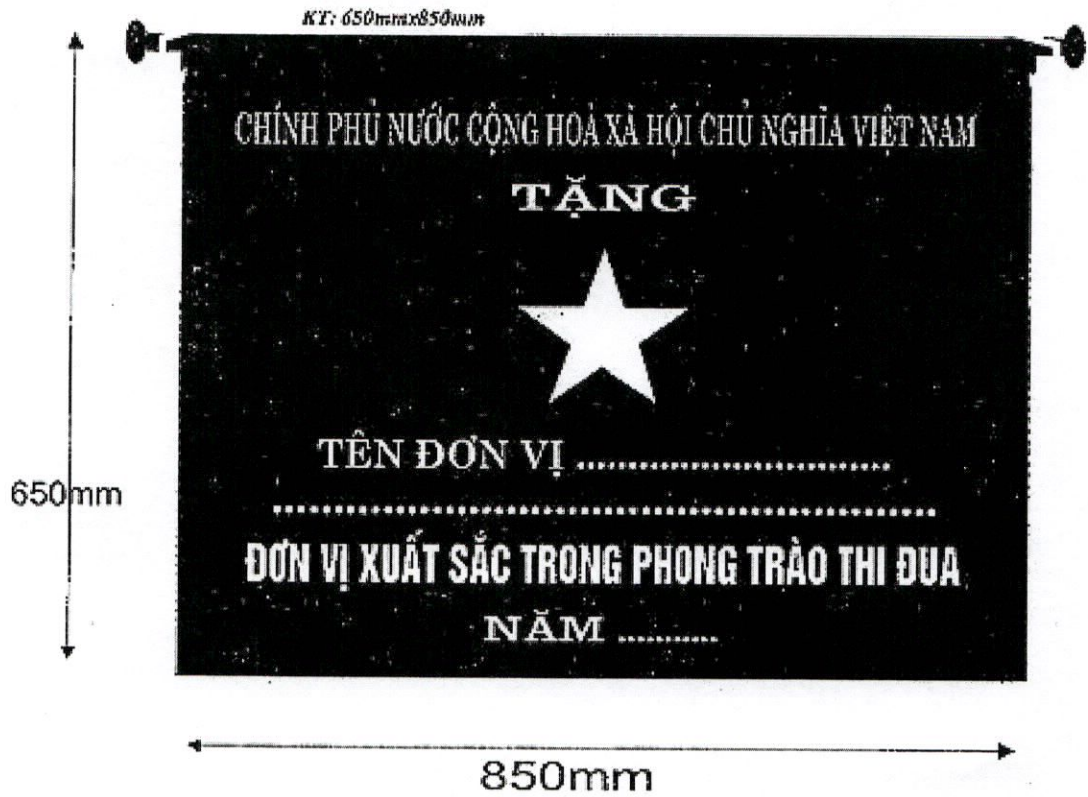

CỜ THI ĐUA CỦA CHÍNH PHỦ

Phụ lục II.4
MẪU TRÌNH BÀY ĐỀ NGHỊ
CẤP ĐỔI, CẤP LẠI HIỆN VẬT KHEN THƯỞNG

- Mẫu 4.1. Công văn đề nghị cấp đổi hiện vật khen thưởng của tập thể
- Mẫu 4.2. Đơn đề nghị cấp đổi hiện vật khen thưởng của cá nhân, hộ gia đình
- Mẫu 4.3. Công văn đề nghị cấp lại hiện vật khen thưởng của tập thể
- Mẫu 4.4. Đơn đề nghị cấp lại hiện vật khen thưởng của cá nhân, hộ gia đình
- Mẫu 4.5. Danh sách đề nghị cấp đổi hiện vật khen thưởng
- Mẫu 4.6. Danh sách đề nghị cấp lại hiện vật khen thưởng
- Mẫu 4.7. Giấy chứng nhận Cấp đổi bằng
- Mẫu 4.8. Giấy chứng nhận Cấp lại bằng

Mẫu 4.1

.....

CỘNG HÒA XÃ HỘI CHỦ NGHĨA VIỆT NAM
Độc lập - Tự do - Hạnh phúc

Số: .../.....
 V/v đề nghị cấp đổi hiện vật
 khen thưởng cấp nhà nước

Hà Nội, ngày ... tháng ... năm...

Kính gửi:¹

Tên tập thể đề nghị cấp đổi²:
 Trục thuộc³:
 Địa chỉ hiện nay:
 Điện thoại liên hệ:
 Đã được tặng thưởng⁴:
 Theo Quyết định số⁵: ngày tháng năm
 Của⁶:
 Số sổ vàng⁷:
 Đơn vị trình khen⁸:
 Lý do cấp đổi⁹:
 Hiện vật xin cấp đổi¹⁰:
 1.
 2.

(Có hiện vật xin cấp đổi kèm theo)

(Tên tập thể đề nghị cấp đổi) cam đoan những điều khai trên là đúng, nếu sai tôi xin chịu trách nhiệm trước pháp luật.

THỦ TRƯỞNG ĐƠN VỊ
(Ký, ghi rõ họ và tên, đóng dấu)

Tất cả các thông tin kê khai phải đúng với nội dung ghi trong quyết định khen thưởng.

1. Ghi tên cơ quan có thẩm quyền giải quyết.
2. Ghi tên của tập thể được khen thưởng.
3. Ghi tên đơn vị cấp trên trực tiếp.
4. Ghi hình thức khen thưởng hoặc danh hiệu thi đua.
5. Ghi số quyết định, ngày, tháng, năm của quyết định khen thưởng.
6. Ghi tên cơ quan ban hành quyết định khen thưởng hoặc thẩm quyền khen ghi trên bằng.
7. Ghi số thứ tự trong quyết định khen thưởng hoặc số sổ vàng ghi trên bằng.
8. Đơn vị trình khen: Ghi tên bộ, ban, ngành, đoàn thể trung ương, tỉnh thành phố trực thuộc trung ương đã trình khen cho tập thể.
9. Ghi hư hỏng hoặc ghi in sai bằng.
10. Ghi bằng, huân, huy chương, huy hiệu, kỷ niệm chương (có nhu cầu cấp đổi hiện vật khen thưởng gì thì ghi tên hiện vật khen thưởng đó).

CỘNG HÒA XÃ HỘI CHỦ NGHĨA VIỆT NAM
Độc lập - Tự do - Hạnh phúc

ĐƠN ĐỀ NGHỊ CẤP ĐỔI HIỆN VẬT KHEN THƯỞNG

Kính gửi:¹

Tên cá nhân, hộ gia đình đề nghị cấp đổi²:

Số CCCD hoặc CMND.....

Cấp đổi cho³:.....

Quê quán/chức vụ, đơn vị công tác⁴:.....

Địa chỉ hiện nay:

Điện thoại liên hệ:

Đã được tặng thưởng⁵:

Theo Quyết định số⁶: ngày tháng năm

Của⁷:.....

Số sổ vàng⁸:

Đơn vị trình khen⁹:

Lý do cấp đổi¹⁰:

Hiện vật xin cấp đổi¹¹:.....

1.

2.

(Có hiện vật xin cấp đổi kèm theo)

Tôi xin cam đoan những điều khai trên là đúng, nếu sai tôi xin chịu trách nhiệm trước pháp luật.

(Địa danh), ngày tháng năm...

Người đề nghị

Tất cả các thông tin kê khai phải đúng với nội dung ghi trong quyết định khen thưởng.

1. Ghi tên cơ quan có thẩm quyền giải quyết.
2. Ghi tên của người đề nghị cấp đổi nếu thân nhân đề nghị cấp đổi cho đối tượng được khen thưởng. Ghi tên đối tượng được khen thưởng nếu đối tượng được khen thưởng đề nghị cấp đổi cho bản thân. Ghi tên người đại diện hộ gia đình nếu đề nghị cấp đổi cho hộ gia đình.
3. Ghi tên đối tượng được khen thưởng cần cấp đổi.
4. Ghi quê quán đối với đối tượng được khen thưởng kháng chiến. Ghi chức vụ, đơn vị công tác đối với đối tượng được khen thưởng kinh tế xã hội. (Ghi theo địa danh/chức vụ, đơn vị khi được khen thưởng, không ghi theo địa danh mới). Ghi địa chỉ hộ gia đình nếu đề nghị cấp đổi cho hộ gia đình.
5. Ghi hình thức khen thưởng hoặc danh hiệu thi đua.
6. Ghi số quyết định, ngày, tháng, năm của quyết định khen thưởng.
7. Ghi tên cơ quan ban hành quyết định khen thưởng hoặc thẩm quyền khen ghi trên bằng.
8. Ghi số thứ tự trong quyết định khen thưởng hoặc sổ sổ vàng ghi trên bằng.
9. Đơn vị trình khen: Ghi tên bộ, ban, ngành, đoàn thể trung ương, tỉnh thành phố trực thuộc trung ương đã trình khen cho cá nhân, hộ gia đình.
10. Ghi hư hỏng hoặc ghi in sai bằng.
11. Ghi bằng, huân, huy chương, kỷ niệm chương (có nhu cầu cấp đổi hiện vật khen thưởng gì thì ghi tên hiện vật khen thưởng đó).

Mẫu 4.3

CỘNG HÒA XÃ HỘI CHỦ NGHĨA VIỆT NAM
Độc lập - Tự do - Hạnh phúc

.....
.....

Số:...../.....

V/v đề nghị cấp lại hiện vật
khen thưởng cấp nhà nước

Hà Nội, ngày... tháng ... năm...

Kính gửi:¹

Tên tập thể đề nghị cấp lại²:

Trực thuộc³:

Địa chỉ hiện nay:

Điện thoại liên hệ:

Đã được tặng thưởng⁴:

Theo Quyết định số⁵: ngày tháng năm

Của⁶:

Số sổ vàng⁷:

Đơn vị trình khen⁸:

Lý do cấp lại: ⁹

Hiện vật xin cấp lại:¹⁰

1.

2.

(Tên tập thể đề nghị cấp lại) cam đoan những điều khai trên là đúng, nếu sai tôi xin chịu trách nhiệm trước pháp luật.

THỦ TRƯỞNG ĐƠN VỊ
(Ký, ghi rõ họ và tên, đóng dấu)

Tất cả các thông tin kê khai phải đúng với nội dung ghi trong quyết định khen thưởng.

1. Ghi tên cơ quan có thẩm quyền giải quyết.
2. Ghi tên của tập thể được khen thưởng.
3. Ghi tên đơn vị cấp trên trực tiếp.
4. Ghi hình thức khen thưởng hoặc danh hiệu thi đua.
5. Ghi số quyết định, ngày, tháng, năm của quyết định khen thưởng.
6. Ghi tên cơ quan ban hành quyết định khen thưởng hoặc thẩm quyền khen ghi trên bằng.
7. Ghi số thứ tự trong quyết định khen thưởng hoặc số sổ vàng ghi trên bằng.
8. Đơn vị trình khen: Ghi tên bộ, ban, ngành, đoàn thể trung ương, tỉnh thành phố trực thuộc trung ương đã trình khen cho tập thể.
9. Ghi thất lạc.
10. Ghi bằng, huân, huy chương, kỷ niệm chương (có nhu cầu cấp lại hiện vật khen thưởng gì thì ghi tên hiện vật khen thưởng đó).

CỘNG HÒA XÃ HỘI CHỦ NGHĨA VIỆT NAM
Độc lập - Tự do - Hạnh phúc

ĐƠN ĐỀ NGHỊ CẤP LẠI HIỆN VẬT KHEN THƯỞNG

Kính gửi:

Tên cá nhân, hộ gia đình đề nghị cấp lại²:

Số CCCD hoặc CMND:

Cấp lại cho³:

Quê quán/chức vụ, đơn vị công tác⁴:

Địa chỉ hiện nay:

Điện thoại liên hệ:

Đã được tặng thưởng⁵:

Theo Quyết định số⁶: ngày tháng năm

Của⁷:

Số sổ vàng⁸:

Đơn vị trình khen⁹:

Lý do cấp lại¹⁰:

Hiện vật xin cấp lại¹¹ :

1.

2.

Tôi xin cam đoan những điều khai trên là đúng, nếu sai tôi xin chịu trách nhiệm trước pháp luật.

(Địa danh), ngày ... tháng ... năm

Người đề nghị

Tất cả các thông tin kê khai phải đúng với nội dung ghi trong quyết định khen thưởng.

1. Ghi tên cơ quan có thẩm quyền giải quyết.
2. Ghi tên của người đề nghị cấp lại nếu thân nhân đề nghị cấp lại cho đối tượng được khen thưởng. Ghi tên đối tượng được khen thưởng nếu đối tượng được khen thưởng đề nghị cấp lại cho bản thân. Ghi tên người đại diện hộ gia đình nếu đề nghị cấp lại cho hộ gia đình.
3. Ghi tên đối tượng được khen thưởng cần cấp lại.
4. Ghi quê quán đối với đối tượng được khen thưởng kháng chiến. Ghi chức vụ, đơn vị công tác đối với đối tượng được khen thưởng kinh tế xã hội. (Ghi theo địa danh/chức vụ, đơn vị công tác khi được khen thưởng, không ghi theo địa danh mới). Ghi địa chỉ hộ gia đình nếu đề nghị cấp lại cho hộ gia đình.
5. Ghi hình thức khen thưởng hoặc danh hiệu thi đua.
6. Ghi số quyết định, ngày, tháng, năm của quyết định khen thưởng.
7. Ghi tên cơ quan ban hành quyết định khen thưởng hoặc thẩm quyền khen ghi trên bằng.
8. Ghi số thứ tự trong quyết định khen thưởng hoặc số sổ vàng ghi trên bằng.
9. Đơn vị trình khen: Ghi tên bộ, ban, ngành, đoàn thể trung ương, tỉnh thành phố trực thuộc trung ương đã trình khen cho cá nhân, hộ gia đình.
10. Ghi thất lạc.
11. Ghi bằng, huân, huy chương, kỷ niệm chương (có nhu cầu cấp lại hiện vật khen thưởng gì thì ghi tên hiện vật khen thưởng đó).

Mẫu số 4.5

DANH SÁCH ĐỀ NGHỊ CẤP ĐỔI HIỆN VẬT KHEN THƯỞNG*(Kèm theo Công văn số... ngày ... tháng ... năm ... của ...)*

TT	Hình thức khen thưởng / Danh hiệu thi đua	Tên đối tượng được khen thưởng	Quê quán/ Chức vụ, đơn vị công tác	Số Quyết định khen thưởng	Ngày, tháng, năm Quyết định	Số sổ vàng	Họ và tên người ký bằng	Đơn vị trình khen thưởng	Hiện vật đề nghị cấp đổi		Lý do cấp đổi
									Bằng	Huân chương/ Huy chương/ Huy hiệu/KNC	
1	2	3	4	5	6	7	8	9	10	11	12

Tổng số:..... trường hợp cấp đổi

Có:..... hiện vật khen thưởng cấp đổi kèm theo

*Địa danh, ngày ... tháng ... năm...***THỦ TRƯỞNG ĐƠN VỊ***(Ký và ghi rõ họ tên, đóng dấu)*

1. Ghi số thứ tự trong danh sách.
2. Ghi tên hình thức khen thưởng, danh hiệu thi đua của đối tượng được khen thưởng.
3. Ghi tên tập thể hoặc cá nhân, hộ gia đình được khen thưởng.
4. Ghi quê quán đối với đối tượng khen thưởng kháng chiến, ghi chức vụ, đơn vị công tác đối với khen kinh tế xã hội.
5. Ghi số của Quyết định khen thưởng.
6. Ghi ngày, tháng, năm của Quyết định khen thưởng.
7. Ghi số thứ tự trong quyết định hoặc sổ sổ vàng ghi trên bằng.
8. Ghi họ và tên người ký bằng.
9. Ghi tên bộ, ban, ngành, đoàn thể, tỉnh, thành phố trực thuộc trung ương đã trình khen cho đối tượng được khen thưởng trước đây.
10. Tích dấu "X" nếu đề nghị cấp đổi bằng.
11. Tích dấu "X" nếu đề nghị cấp đổi huân chương, huy chương, kỷ niệm chương.
12. Ghi bị hư hỏng hoặc in sai bằng.

Mẫu số 4.6

DANH SÁCH ĐỀ NGHỊ CẤP LẠI HIỆN VẬT KHEN THƯỞNG*(Kèm theo Công văn số ...ngày ... tháng ... năm của ...)*

TT	Hình thức khen thưởng / Danh hiệu thi đua	Tên đối tượng được khen thưởng	Quê quán/ Chức vụ, đơn vị công tác	Số Quyết định khen thưởng	Ngày, tháng, năm Quyết định	Số sổ vàng	Họ và tên người ký bằng	Đơn vị trình khen thưởng	Hiện vật đề nghị cấp lại		Lý do cấp lại
									Bằng	Huân chương/ Huy chương/ Huy hiệu/KNC	
1	2	3	4	5	6	7	8	9	10	11	12

Tổng số:..... trường hợp cấp lại.

*Địa danh, ngày ... tháng ... năm...***THỦ TRƯỞNG ĐƠN VỊ***(Ký và ghi rõ họ tên, đóng dấu)*

1. Ghi số thứ tự trong danh sách.
2. Ghi tên hình thức khen thưởng, danh hiệu thi đua của đối tượng được khen thưởng.
3. Ghi tên tập thể hoặc cá nhân, hộ gia đình được khen thưởng.
4. Ghi quê quán đối với đối tượng khen thưởng kháng chiến, ghi chức vụ, đơn vị công tác đối với khen kinh tế xã hội.
5. Ghi số của Quyết định khen thưởng.
6. Ghi ngày, tháng, năm của Quyết định khen thưởng.
7. Ghi số thứ tự trong quyết định hoặc số sổ vàng ghi trên bằng.
8. Ghi họ và tên người ký bằng.
9. Ghi tên bộ, ban, ngành, đoàn thể, tỉnh, thành phố trực thuộc trung ương đã trình khen cho đối tượng được khen thưởng trước đây.
10. Tích dấu "X" nếu đề nghị cấp lại bằng.
11. Tích dấu "X" nếu đề nghị cấp lại huân chương, huy chương, kỷ niệm chương.
12. Ghi bị thất lạc.

Mẫu 4.7

BỘ NỘI VỤ

CỘNG HÒA XÃ HỘI CHỦ NGHĨA VIỆT NAM
Độc lập - Tự do - Hạnh phúc

Số: ... /GCN-BNV

Hà Nội, ngày...tháng....năm ...

GIẤY CHỨNG NHẬN
Cấp đổi bằng (1)

Bộ Nội vụ chứng nhận cấp đổi bằng cho:

Tên tập thể (họ và tên cá nhân, hộ gia đình):.....

Quê quán (chức vụ, đơn vị công tác):.....

Đã được tặng thưởng:.....(1).....

Thành tích khen thưởng:.....(2).....

Theo Quyết định (Nghị quyết, Lệnh) số:.....ngày ... tháng ... năm

Của.....(3).....

Số sổ vàng:

Đơn vị trình khen:.....(4).....

QUYỀN HẠN, CHỨC VỤ CỦA NGƯỜI KÝ
(Chữ ký, dấu)

Họ và tên

Ghi chú: Các thông tin ghi trên Giấy chứng nhận đều đúng theo Quyết định khen thưởng của cấp có thẩm quyền.

(1) Ghi hình thức khen thưởng hoặc danh hiệu thi đua, danh hiệu vinh dự Nhà nước;

(2) Ghi câu thành tích trong Quyết định khen thưởng;

(3) Ghi thẩm quyền quyết định khen thưởng;

(4) Ghi bộ, ban, ngành, đoàn thể trung ương, tỉnh, thành phố đã trình khen thưởng cho tập thể, cá nhân, hộ gia đình.

Mẫu 4.8

BỘ NỘI VỤ

CỘNG HÒA XÃ HỘI CHỦ NGHĨA VIỆT NAM
Độc lập - Tự do - Hạnh phúc

Số: ... /GCN-BNV

Hà Nội, ngày...tháng...năm ...

GIẤY CHỨNG NHẬN
Cấp lại bằng.....(1)

Bộ Nội vụ chứng nhận cấp lại bằng cho:

Tên tập thể (họ và tên cá nhân, hộ gia đình):.....

Quê quán (chức vụ, đơn vị công tác):.....

Đã được tặng thưởng:.....(1).....

Thành tích khen thưởng:.....(2).....

Theo Quyết định (Nghị quyết, Lệnh) số:..... ngày ... tháng ... năm

Của.....(3).....

Số sổ vàng:

Đơn vị trình khen:.....(4).....

QUYỀN HẠN, CHỨC VỤ CỦA NGƯỜI KÝ
(Chữ ký, dấu)

Họ và tên

Ghi chú: Các thông tin ghi trên Giấy chứng nhận đều đúng theo Quyết định khen thưởng của cấp có thẩm quyền.

(1) Ghi hình thức khen thưởng hoặc danh hiệu thi đua, danh hiệu vinh dự Nhà nước.

(2) Ghi câu thành tích trong Quyết định khen thưởng.

(3) Ghi thẩm quyền quyết định khen thưởng.

(4) Ghi bộ, ban, ngành, đoàn thể trung ương, tỉnh, thành phố đã trình khen thưởng cho tập thể, cá nhân, hộ gia đình.